

Material Handling Solution Catalog

トヨタ L&F 和歌山株式会社
マテリアルハンドリング ソリューションカタログ

vol.2



TOYOTA
L&F

現場にプラスのご提案
改善を効果的にトータルサポート



CONTENTS

01	保管機器	p.01~p.23
02	搬送機器	p.24~p.41
03	梱包機器	p.42~p.43
04	安全機器	p.44~p.48
05	電気機器	p.49~p.51
06	作業環境改善	p.52~p.53
07	防災機器	p.54~p.57
08	その他	p.58~p.69
09	環境機器	p.70~p.73
10	レンタル	p.74~p.76
11	見積り依頼	p.77

詳しい情報はここから

L&F和歌山 検索

<http://toyota-lf-wakayama.com>

4S運動 整理 整頓 清掃 清潔

4Sについて今一度考えてみませんか?

こんなお困りことはございませんか?



他にも
 ・事故やケガ、職業病を防ぎたい
 ・製造、保管品質を向上させたい
 ・誰でもできる作業にしたい

4Sによる現場改善の効果

整理	<ul style="list-style-type: none"> ○必要なものと不要なものを区別する ○不要なものは処分する 	<ul style="list-style-type: none"> ○資材、商品の過剰在庫排除 ○スペースのムダ排除
整頓	<ul style="list-style-type: none"> ○必要なものの使いやすいように並べる ○危険なものや有害なものは区分して明示 	<ul style="list-style-type: none"> ○探す時間のムダ排除 ○誤品、誤操作の排除 ○余分な荷積み作業の排除
清掃	<ul style="list-style-type: none"> ○汚れやほこりを十分に取る ○機械設備や人の能力が十分に発揮できる職場づくりをする 	<ul style="list-style-type: none"> ○多発故障の排除 ○作業効率の向上 ○職業病の防止 ○製品不良の改善
清潔	<ul style="list-style-type: none"> ○整理、整頓、清掃の3Sを維持する ○自分自身をまずきれいに、次に身のまわりの環境をきれいにする ○深く捨てる、やめる、変える 	<ul style="list-style-type: none"> ○安全な作業 ○精度の維持 ○顧客の信頼

L&F 弊社オリジナル商品マーク



動画へGO!!

QRコードで動画が見れる!!

01

保管機器 Storage equipment

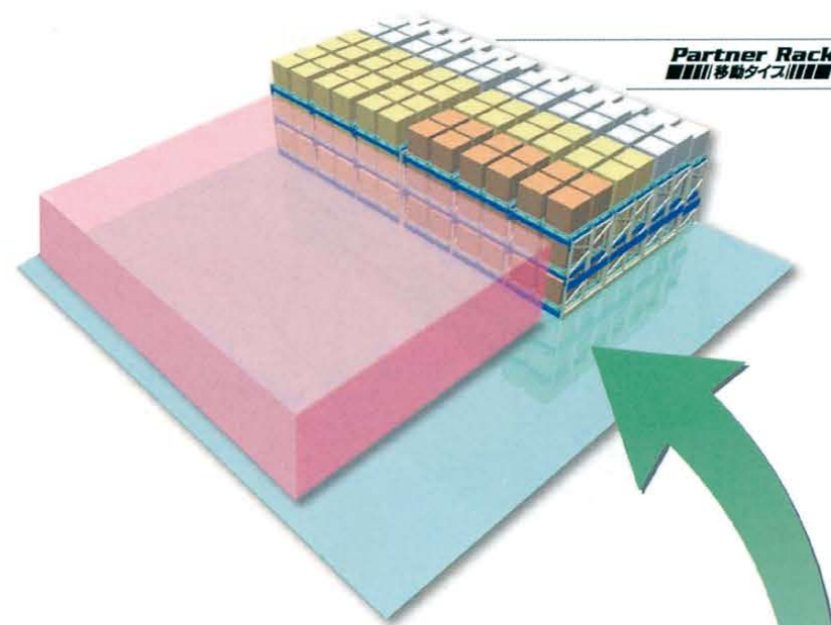

Partner Rack

同じ保管量で
スペースを約 $\frac{1}{2}$ に!

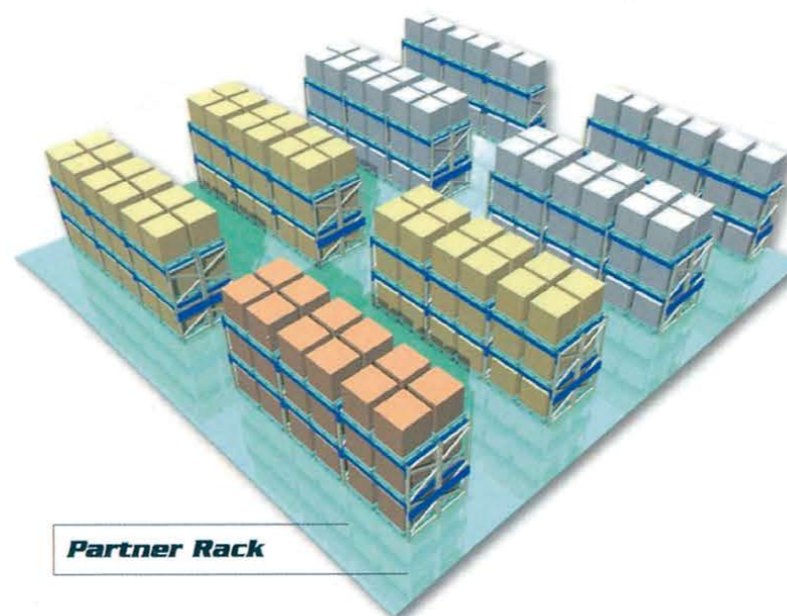

Partner Rack

移動するラックが
省スペースを実現!

入出庫に必要な通路だけを開けて、使わない通路スペースを保管スペースとして有効活用。

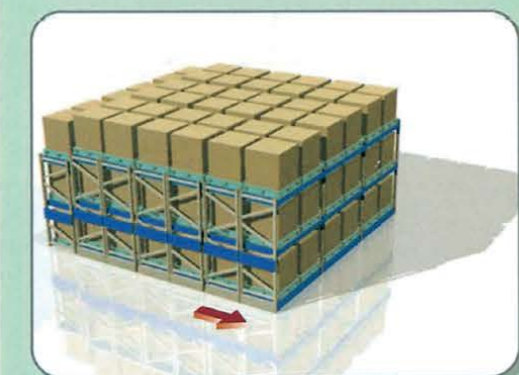

こんな現場にオススメ!

導入事例

保管量が急激に増加



導入前

課題 自社内と外部の2拠点保管としたが、借用経費・横持ち搬送の負担が大きい。



導入後

効果 保管効率が向上したため、外部倉庫を解約し、借用経費と横持ち搬送を解消。

商品損傷により歩留まり悪化



導入前

課題 保管スペース不足により平置き段積み保管するため、商品が損傷して歩留まりが悪化。



導入後

効果 保管効率が1.5倍に向上し、余裕を持ったラック保管が可能になったため、商品損傷が解消して歩留まりも改善。

室内での多品種少量保管に



冷凍倉庫に



ユニット式パレット用自動倉庫 Rack Sorter P L&F

スペースを有効活用。
大物、重量物の商品管理で効率アップ。



垂直回転棚

棚間口が垂直に回転し、商品を入庫口まで自動搬送する垂直保管機器。
多品種少量に適しており、電子機器や精密機械などの小物部品保管に最適。



T-WINS LS L&F

トヨタの最新技術と現場で培われたノウハウを結集。
人・モノ・情報を管理し、ムダ・ムラ・ムリをなくす日々の改善を支援します。



ユニット式バケット用自動倉庫 Rack Sorter B L&F

小物、軽量物の保管管理に最適。



水平回転棚

棚が水平に回転し、商品を手前まで自動搬送する水平保管機器。
定位置作業を可能に。



その他情報機器 L&F

WMSと連動し、各種現場作業を支援する情報機器。
誤ピッキングを低減し、高精度作業の実現!
「探すムダ」の排除により、作業効率改善に活躍します。

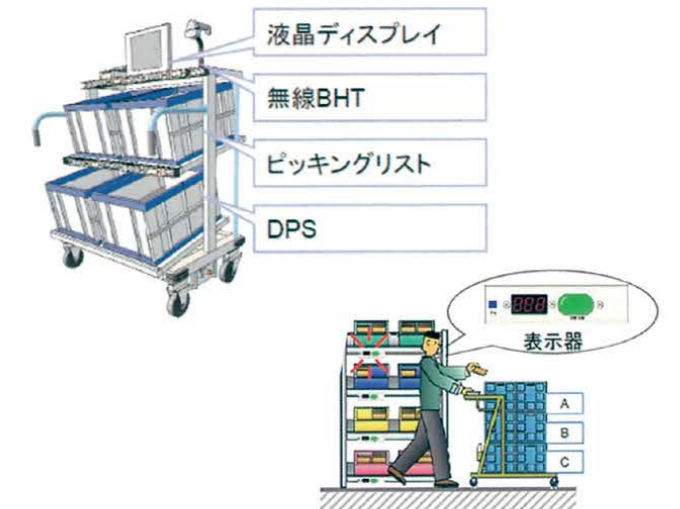

トヨタL&F『Partner Rack』シリーズ 重量ラック(固定タイプ)

L&F

多彩なニーズにフレキシブルに対応。

- ボルトレス設計と業界最小の段ピッチで物流状況の変化に柔軟に対応。



オプション部材

L&F



- フォークスパーサー**
パレットを用いず荷物を保管します。
- ドラムサポート**
円柱状の荷物を収容する場合に使用します。
- スキッドサポート**
ビームの積載が困難な脚付きの荷物に使用します。
- 立て掛け仕切り**
板状のものを立てて収容する時に倒れ止めとして使用します。
- 棚板(チップボード)**
軽量な小物・バラ物が収容できます。
- 間仕切り**
荷物を区分けする時に便利です。

トヨタL&F『Partner Rack』シリーズ スライドインラック

L&F

限られたスペースでの収納における作業効率を、徹底的に追求。

- スライド式で重量物の出し入れ作業を大幅に改善。



■段当たり最大6パレット収容を実現

複数同一幅オリジナル台車&レール(特許出願中)を採用



最大5台の台車走行を可能とする二重レール構造
ツバ付きローラーガイドを装備し、スムーズで安定した台車走行を実現しました。また、全ての台車が同じ幅を確保しているため、安定した荷物の搭載が可能です。

トヨタL&F『Partner Rack』シリーズ キャンチレバーラック

L&F

収納能力と作業効率を追求。長尺物もおまかせください。

- アレンジ自在の柔軟性で、長尺物ラクラク収納。



■長尺物を確実、簡単に支持する腕木

長尺物を効率よく収納。

腕木当たり最大1,000kg(奥行:600mm場合)の荷重を確実に支持する強度を確保。用途に合わせて選べる600mm、900mm、1,200mmをラインナップしました。また、転がり防止のベグは工具いらずのワンタッチ脱着式です。

■腕木取付ピッチ100mm

腕木の高さ100mm単位で自由にアレンジでき、効率よくご利用いただけます。



トヨタL&F『Partner Rack』シリーズ ドライブインラック

L&F

フォークリフトとの相性バツグン!安全・確実な荷役作業をサポート。

- フォークリフトが荷物をのせたまま、進入し収納。



■フォークリフト通路を妨げない腕木構造

ボルト等の突起物がフォークリフト通路を妨げないよう腕木構造を工夫しています。

■腕木ガイドで荷物ズレ、落下防止に貢献

ラック支柱から腕木にはガイドが装着され、荷物のズレや落下防止に貢献します。

フォークリフトが進入して安全・確実な荷役作業。



ドライブインラック

- 荷物ズレ、落下の防止に貢献する腕木ガイド
- フォークリフト通路を妨げない腕木構造
- フォークリフトの衝突をガードするガイドレール(オプション)

トヨタL&F『Partner Rack』シリーズ 軽・中量ラック

L&F

工場・倉庫・オフィスなど、どんな場所でもどんな物にもジャストフィット。

- 豊富なオプション
- 段替え、レイアウト変更も自由自在の使いやすさ。オプション設定も豊富。



トヨタL&F『Partner Rack』シリーズ 流動ラック

L&F

ピッキングの現場で活躍。

- 効果的なピッキングを実現。段替えもボルトレスで簡単。



流動ラック



20ネスタングラック

L&F



正逆共用仕様 正タイプ、逆タイプどちらのタイプでも使用可能

水平式流動ラック

フォークリフトとの相性バツグン!安全・確実な荷役作業をサポート。

■フォークリフトが荷物をのせたまま、進入し収納。

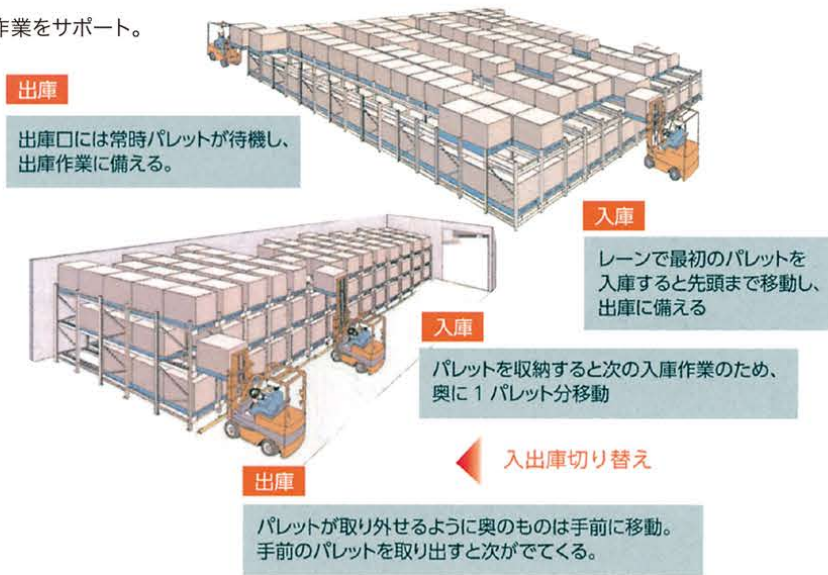

手動式横引移動ラック

限られたスペースでの収納における作業効率を、徹底的に追求。

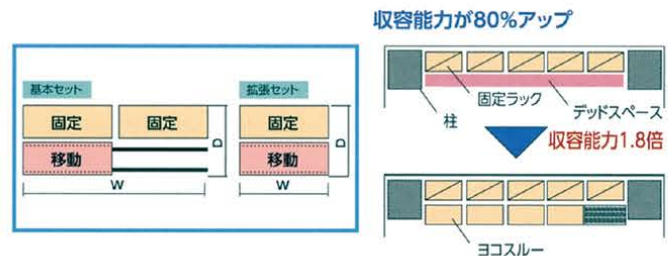

スライド式ラック

金型重量物保管に最適。



- 1. 重量物の収納・保管に最適**
クレーンを利用して重量物の収納・保管が簡単にできます。
- 2. ノックダウン方式により短時間設置**
ノックダウン方式ですので、部材の配送・搬入が容易。組立も短時間で済みます。
- 3. 多段引き出し防止機構**
ラックがバランスを失って転倒することのないよう、数段を一斉に引き出せない多段引き出し防止機構を装備。作業者の安全を考慮した設計です。
- 4. 800mmのロングストロークを実現**
800mmのロングストロークですので、スライドテーブル全体を引き出すことができ、収納物を楽に出し入れできます。

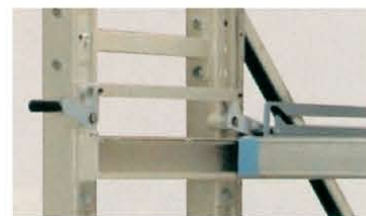

ハンドル式移動ラック

軽くハンドルを回転させるだけで左右いずれかの方向にスムーズに動きます。通路部分を最小限に抑えられるため、同じスペースでも収納効率を約2倍にアップできます。

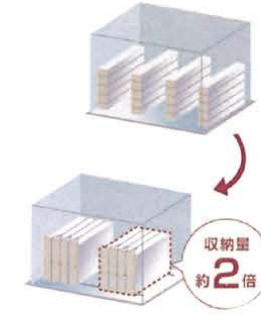

軽・中量手動式移動ラック

引き手部を動かすことで棚が左右いずれかの方向にスムーズに動きます。通路部分を最小限に抑えられるため、同じスペースでも収納効率を約2倍にアップできます。



1. 短納期・短時間設置
2. スムーズなラックの移動
3. 安全設計
4. 豊富なバリエーション



ボルトレスパーラック

・アーム(棚)がボルトレスですので簡単に棚の有効高さを変更できます。
・アーム(棚)が非固定ですので入出荷時に下から荷物を接触させても上に衝撃を逃がします。



- ラインナップ
 - ・ピッカー(跳ね上げ式)
 - ・ピッカーIV(スライド式)
 - ・ピッカーII
 - ・ピッカーK
- ※アーム1本当たりの耐荷重
※仮に750kgアームで荷物を受けると750×3で段耐荷重2,250kg

耐荷重750kg/本
耐荷重750kg/本
耐荷重500kg/本
耐荷重300kg/本



樹脂ラック(カムシェルビング)

高い衛生度と確かな強度・耐久性、多様な設置場所に対応する耐環境性とレイアウトフリー構造。
『錆びない、腐食しない、丸洗いできる』

食品加工や衛生現場で求められる
次世代のシェルフシステム



特殊ラック(シャッター仕様)※



特殊ラック(フリーローラー仕様)※



※は建築確認申請が必要です。

特殊ラック(カーテン仕様)



重量ラック



軽量ラック(パネル付・コンビ型)



物品棚



危険物保管ラック



タイヤラック



長尺用ラック



テクセル パレットシリーズ

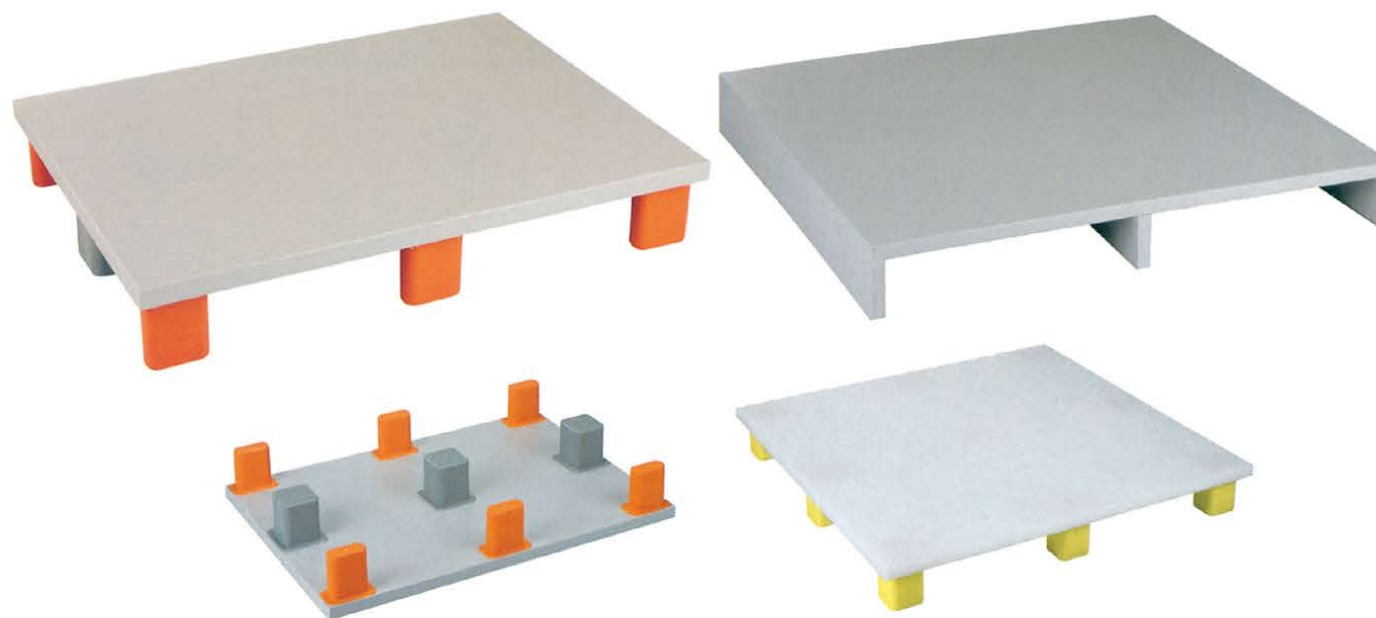

金型ラック(小型・中量金型用)



ステンレスラック



キャスター仕様ラック



※画像は代表画像です。

プラスチックパレット 用途別

紙袋用

破袋を防ぐため両面仕様が多く採用されています。

1400×1100



袋物(5本配)



フレコン用

破袋を防ぐため両面仕様が多く採用されています。

1100×1100



ドラム缶用

滑り止め対策が施されたパレットがおすすめです。

1200×1200



高層中量ラック



流動ラック(ローラー式)



メッシュパレデッキ

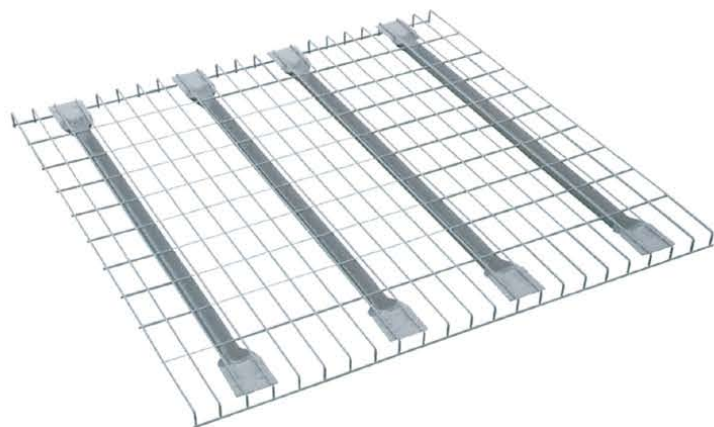

プラスチックパレット強度不足

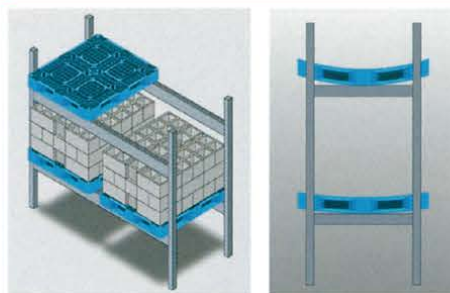

パレットの前後左右のズレから守ります。

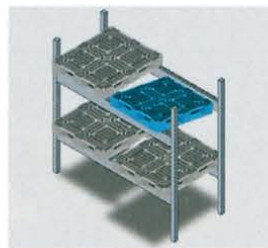

ナイスクレーンラック(小型金型ラック)



手動式チェーンブロック(最大490kg)
(三連結以上でご使用ください)



ピラミッドラック(大型金型ラック)



棚板の隙間から
天井クレーンの直線動作作業



保管管理システム1 水平搬送ラック アイシャトル

最大積載量1,500kgを誇るパワフルな搬送力!
電気工事不要な水平搬送ラックです。

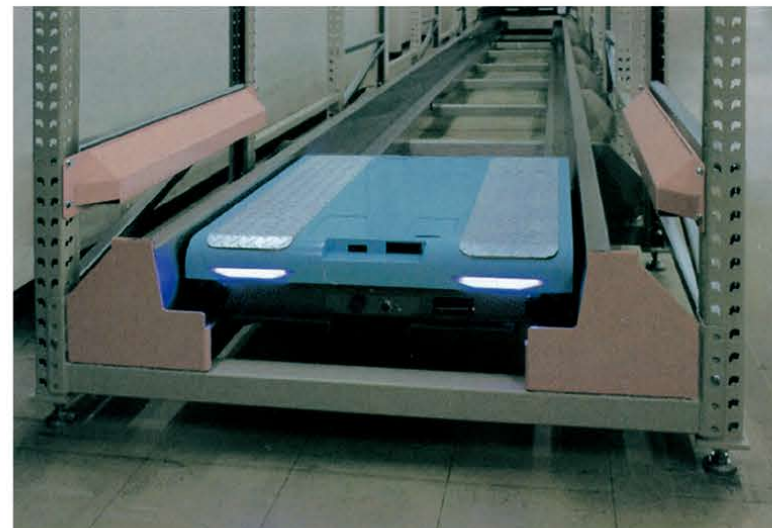

1. 高い収納効率

固定ラックと比べ、保管効率が2倍以上アップします。

2. フレキシブルな拡張性

ラックへの電気工事が不要で増設がすぐできます。
またシャトル台数を増やすことで繁忙期への対応も可能です。

3. 「先入れ・先出し」「先入れ・後出し」が自由自在

シャトルの向きに前後がないため、「先入れ・先出し」「先入れ・後出し」どちらの運用も自由に選べます。

選べる5colors

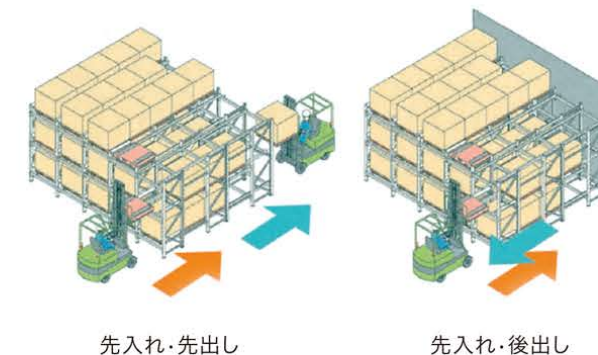

保管管理システム2 オートパレラック

自動入出庫・保管管理システム
オートパレラック®



MDR※の採用により安全かつ静かで省エネ。また、コンパクトな設計で高い収納率を実現。パレットの並び替えにより最適な出庫が可能な高性能の保管システムです。

- オートパレラック®は伊藤電機(株)の登録商標です。
- MDR: Motor Driven Roller の略。DCブラシレスモータを搭載したコンベヤや駆動ローラの総称です。

システム構成は基本ユニット2種類の組み合わせの簡単設計



ターンテーブルユニット ストレートユニット

各種保管棚 1



軽量ラック(セミノンボルトタイプ)＜ミックラック＞ 80kg/段 120kg/段



中軽量ボルトレスラックくらくらラックα 150kg/段



中量ラック＜ボルトレスタイプ＞ 300kg/段 500kg/段



パレトラックガイドレール付

各種保管棚 3



プッシュバックラック



パワーシフター 水平式流動ラック
保管物の先入先出・先入後出の両方向が可能

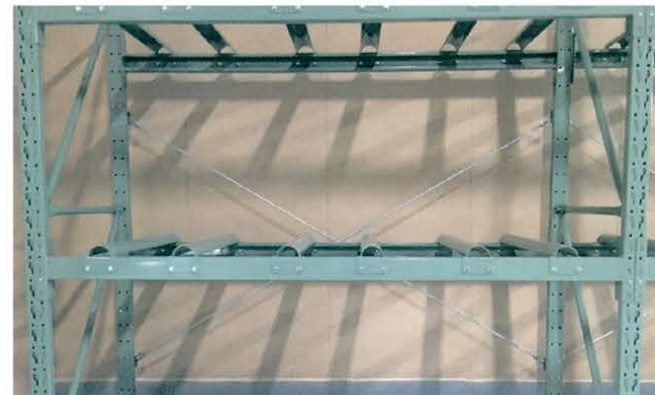

ドラムサポート付重量ラック(円形用・ドラム保管専用)



キャスター付き軽量ラック 使用例

各種保管棚 2

ロケーションの柔軟な運用に効果発揮。



作業のびのびスピーディ。



支柱は左右の棚に共用して連結でき、広くフラットなスペースがとれるため、荷姿に制約されません。



前面に支柱が立たないため、荷の管理が容易です。



キャンチラック 広々とした棚面で収納物を無理なくムダなく保管

1台で2つの役割 コンビネーション型ラック

●パレトラックとピッキングラック



上部をパレット単位の保管、下部をケース単位のピッキング用の棚



●パレトラックと中量棚



上部をパレット単位の保管、下部を中量ラックの組合せ棚

各種保管棚 4



工具管理ユニット(アクリル両開扉タイプ)



コンテナ収納ラック



工具管理ユニット(コンビタイプ)

地震対策

ANTI-EARTHQUAKE MEASURES

人々の財産や生命を地震から守るため、ラックや床に数々の地震対策を行っています。

具体的な地震対策として「ラックの転倒防止対策」「ラックの免震対策」や「収納物の落下防止」等の施策を行うことにより、人命の安全を確保し、大切な情報・資産を地震の揺れから守ります。

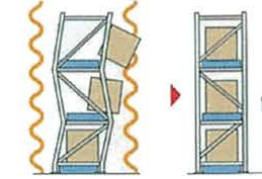
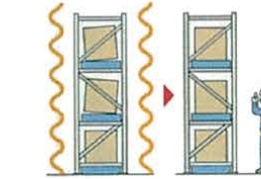

転倒防止対策

【強度アップ対策】

ケミカルアンカーや地ビーム、背面ブレースをつけることで水平耐久力がアップします。



地ビームによる補強



背面ブレースによる補強

【固定対策】

隣接するラックや床面・壁面と固定することでより倒れにくい構造にすることができます。



アンカーによる床固定



背つなぎによる連結



壁面固定



天つなぎによる連結

免震対策

【移動ラックの免震性能】

移動ラックは車輪が地震の揺れを逃がし、ラック移動や収納物へのダメージを抑えることができます。



地震発生時、ハンドルが自動解除され、揺れを逃します。



ハンドルロック自動解除

【固定対策】

地面からの揺れを絶縁するHARDY-TCRシステムによりさらに確実な免震対策を行えます。



HARDY-TCRシステム

落下防止対策

【ラックの落下防止対策】

パレットラックから物品棚、書架に至るまであらゆるシチュエーションに対応する落下防止対策製品を揃えています。



パレットラック用リフトタイプ落下防止装置



パレットラック用スライドタイプ落下防止装置



側面・背面ネット



側面金網



背面金網



回転式落下防止バー



感震式落下防止バー



落下防止ベルト

減震対策

【パレットラック用の減震対策】

減震デッキ・減震ブレースは荷物の落下リスクやラックの破損、倒壊リスクを軽減し、作業者の安全を守ります。



減震デッキ



減震ブレース



減震デッキ&減震ブレース

【中軽量棚・ロッカー等の減震対策】

安震アジャスターは、アンカーボルトを打たずに施工ができる、地震対策商品です。



安震アジャスター

ジャンボックス



サンキャリア(専用台車・平台車)

様々な用途に合わせた豊富なバリエーションコンテナがびったり入ります。



パレットボックス



安心・安全ロック機能付き



大量に輸送・保管が可能
扉タイプ・段積み可能
バラ積みや不定形の荷物

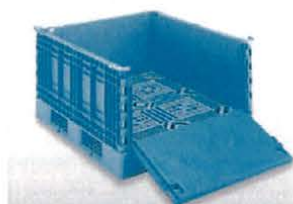

TLコンパレッター

金属製を上回る強度と使い易さ、錆が発生せず収納物の品質を落とさない



プラスチックパレット



一般平置きタイプ
片面使用型

リサイクルタイプ
片面使用型

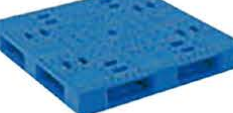

両面タイプ
自動倉庫対応型



スキッド型



ラインナップ(全8色)



木製パレット



片面使用型

両面パレット



スキッド型



木箱



アルミ・スチールパレット



両面2方差し型

単面2方差し型



片面2方差し型



スチールパレット
片面4方差し型



・オーダーメイド
・軽量
・燻蒸熱処理不要

段ボールパレット

空輸・ワンウェイ輸送に最適



シートパレット

保管・輸送の効率化



最大幅 1,300mm
タブ寸法 75mm
最大長 制限なし

※プッシュルアタッチメント装着車等に使用

ネスティングボックス

多様なニーズに対応



2段仕切り金具

少量多品種の保管に便利

ネスロッククロス
500kg/段(均等荷重)



ネスロックダブル
500kg/段(均等荷重)



耐震対策用品

ネスベルト

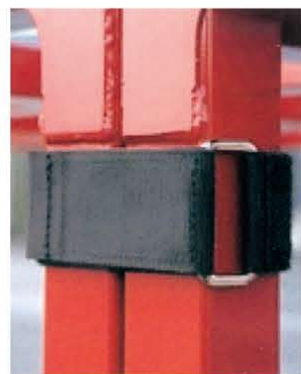

キャッチアングル



パワーーム



ネスグリッパ



スルーラック

小さな力でラクラク移動

荷物をのせていない無積載時にキャスターが下がり移動がラクラク可能です。反対に荷物が載る積載時(沈み込み荷重以上)はラック本体が床面にしっかり固定されます。

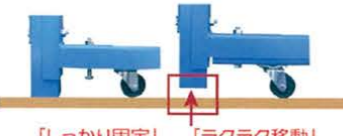

デッドスペースを効率的に活用できます。



※無積載時にはキャスターによって、女性でもスムーズな移動が可能です。

サポートロック

組み立て式のため、使わないときは省スペース



使用例



使用例

差込みパレット

●標準寸法図

Sサイズ(耐荷重1,000kg)

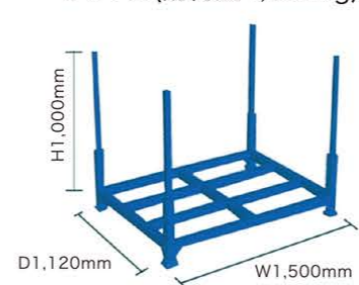

Lサイズ(耐荷重1,000kg)

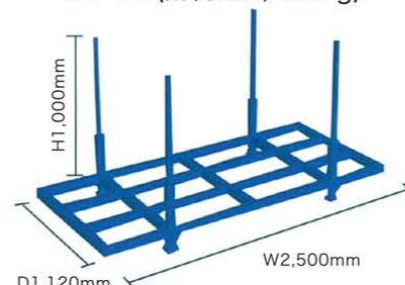

特注対応

基本形

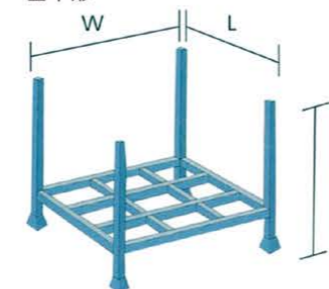

段積パターン



長尺用パレット

展開例

●底板鋼板張り・合板張りにする。 ●折りたたみ式・抜き差し式にする。



●キャスターを付ける。



●面を付ける。



●フォークガイド付きにする。



●着脱式サイドバー付き



●鋼板張り(5面)



ボックスパレット



折り畳み式ポストパレット

ロールボックス



スタンダードタイプ
(中間棚 別売り)



床板プラスチックタイプ



床板スチールタイプ

各種ロールボックス



ダブルゲート付き



観音扉



樹脂ネット張り



セキュリティーカーゴ



保冷カバー



防塵カバー



カテゴリーカート



ブラパール内張りボード付き

荷物の仕分け・詰め替え

必要な時に、必要な所へそのまま運ぶ



ゴムベルト



ビニールポケット



プラスチック看板



黒板シート

スリムカート

ネスティングタイプ

ワンタッチで簡単に折りたたみが可能。
空台車を効率的に回収。



中間棚使用時



段積みタイプ

サイドのフレームと天板部分が分離可能。
使わない時はコンパクトに収納。



段積み時



ネスティングタイプはフットブレーキが標準仕様

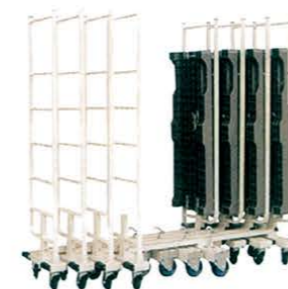

商品の出荷から店舗内での陳列作業までスリムカートで対応

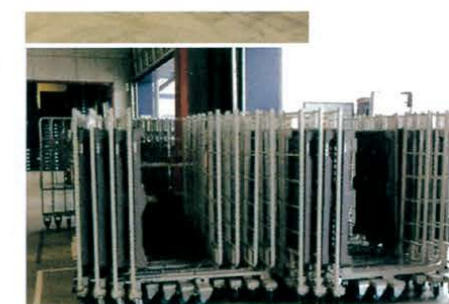

スリムカート(ネスティングタイプ)使用例

Zラック

ハンガー掛けの衣料の保管・移動に。



W1500×D480×H1600



保管時は、ネスティング収納



使用例

ジャンボカーゴ

大型商品や家具等の移動と保管に最適
商品を乗せたまま段積可能!!

※但し、段積移動は厳禁



2段積可能

3段積可能



未使用時はネスタング収納が可能



使用例

フレコンバッグ

工場の分別整理・現場のゴミ(産業廃棄物など)整理



メッシュボックスパレット

パレットとコンテナの2つの機能を兼ね合わせた商品



未使用時、安定した多段積可能



使用例



使用例



使用例

オプション

お客様のニーズに合わせて、
さまざまなオプションをご用意しました。



■フォークガイド付 ■ソリ付 ■専用台車



■吊り金具 ■内張り (荷こぼれ防止) ■看板 (写真はネームプレート)

吊りパレット



折りたたみ時



吊り下げ時



保管時

パレットサークル

現在使用のパレットに合わせて製作いたします。
組み付けるだけで荷こぼれ防止



自動倉庫対応型



一般保管用



一般保管用 樹脂パレット

搬送機器 Transport equipment

低床式自走けん引車 Tugcart<タグカート>

低床・コンパクトでハイパワー。
投資コストを抑えながら搬送作業の自動化を実現。

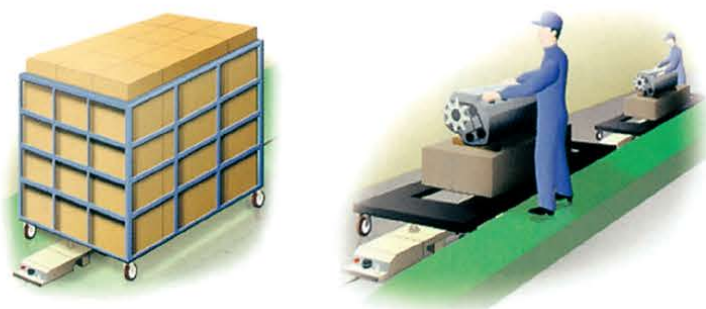

高機能タイプ AGV Road Sorter



搬送の無人化でコストダウン支援。
最新技術が注がれた高機能モデル。



スタンダードタイプ AGV Road Sorter



成熟した技術に高いコストパフォーマンスを
加えたベーシックモデル。



無人フォークリフト



入出荷場でのパレット搬送、ラックへの
入出庫などフォークリフト作業を
自動化します。



無人ローリフト



床に直置きされたパレットの
搬送など手軽に自動化。



モービルソーター



ラックソーターとの組合わせで
ラインへの高速仕分け搬送を実現。



シンプルAGV キーカート



搬送現場の手軽な自動化に役立ち、お客様でも気軽にトライして頂ける事を
目的とした低価格・シンプルな構造の現場改善ツール。お客様にとっての「カイゼンの鍵」をご提案！

組立ライン

空台車を自動で切離し、
実台車を自動連結
出荷場へ向かいます

出荷場

実台車を自動で切離し、空台車を自動連結
組立ラインへ完成品を受取りに行きます。

特長

- 標準安全装備**
① シグナルタワー
② 障害物センサー
③ 安全バンパー
を標準装備
- スピントーン**
その場で放り投げるので
狭い場所でも自由に
レイアウト設定！
- プログラムステアリング**
磁気テープを貼らなくても
カーブ走行可能！

パーツ販売モデル NEW Lカート



低価格で高機能な組立てタイプのAGVパーツを購入し、お客様にてオリジナル機台を製作してみませんか？

基本ユニット

パイプ台車タイプ 手押し台車タイプ 板金台車タイプ フラット台車タイプ

駆動ユニット + コントロールユニット + 操作スイッチ

シグナルタワー メロディーホーン 障害物センサー

バンパーセンサー バッテリー

必要なパーツを必要なだけご購入頂くだけ...
必要なパーツを揃え、プラモデル感覚でオリジナル
無人車をお作り頂けます。

多階層垂直搬送機

階層間で荷物搬送をする荷物専用の搬送機器。
一般のエレベーターで必要な建築確認申請、法定定期点検の義務がなくローコスト。

間欠搬送式 = エレベーター式

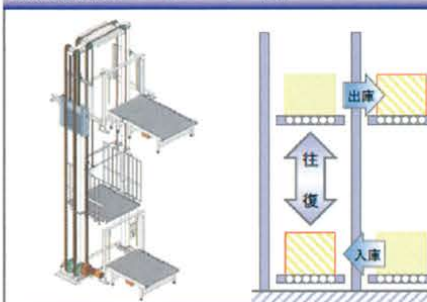

連続搬送式：エスカレータ式

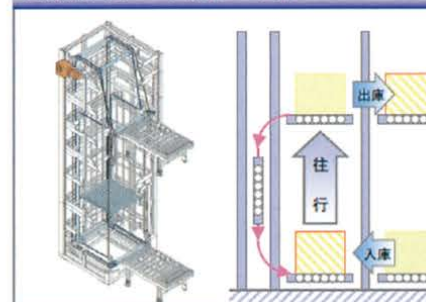

トヨタL&F パレットトラック(BT-HP23)



標準型・低床型

積載荷重2.3ton。
クイックリフトでラクラク操作。
ステンレス仕様もあります。



トヨタL&F パレットトラック(BT-HPA23)



パワーアシスト型

クイックリフトとパワーアシストで
重い荷物もラクラク搬送。



標準型・低床型

パレットに合わせて選べる、使える、頼れる

キャッチパレットトラックは、
お客様のニーズに合わせて
改良を重ねてきました。
その結果、パレットに合わせて機種を選べるほど
バリエーションが増え、
最適な一台をご使用いただくことができます。

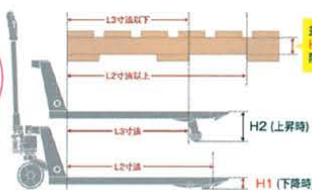

■寸法図

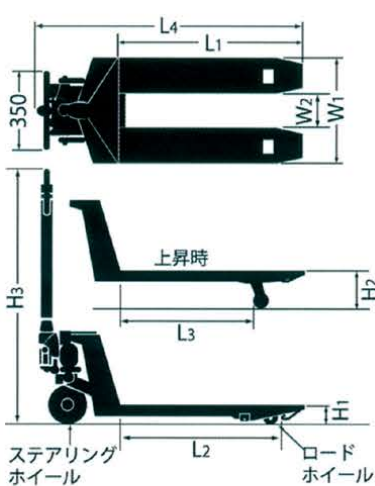

キャッチパレットトラック

地球に優しい製品として
さらに進化

- 樹脂製ハンドル
ハンドルを樹脂にすることで、
手ざわりと操作性が向上しました。
- アルミステアリングホイール
軽量化によってハンドリングが
スムーズになりました。
- 独自の操作方式
操作性と安全性に配慮した独自の方式で
ユーザー様から高い評価と信頼を得ています。
- 多彩なオプション
使用状況に応じたオプションをご用意。
幅広いニーズに対応します。



両面パレット対応型



横移動兼用型



ステンレス型



冷凍庫内使用対応型



計量器付ハンドパレット



ハイキャッチ



エコノミー型



パーキングブレーキ



改造事例(補助キャスター)



改造事例(ロール運搬用)



イノリフト



ハイエースに商品を積込んで…
(イノリフトでパレットごと楽々積み込み)
ワンボックス・トラックにも対応可



さらに…



なんと、リフトも一緒に積み込めます。
(移動先での荷下ろしも楽々!)

トヨタL&F ミニムバー 歩行型

L&F

「私一人じゃ運べない…」そんな搬送をパワフルアシスト



トヨタL&F ミニムバー 乗車・歩行兼用型

L&F

「歩いてなんていられない」乗ってラクラク快適搬送



LHシリーズ

1.5ton
走行電動、昇降手動



JHAシリーズ

1.5~2.0ton
全自動



EXシリーズ

1.5ton
全自動



トヨタL&F ウォーカー

L&F



トヨタL&F 楽ピック

L&F



LW13R/15R

1.25~1.5ton
簡易ステップ標準装備



2LR1 18/20/25

1.8~2.5ton
簡易乗用ステップ標準装備
(おりたたみ可能)



グローバルローリフト



LW102

1ton
昇降手動、走行電動



EKシリーズ

1.2ton
走行・上昇電動、下降手動



LW131A/151A

1.25~1.5ton
オプション:低床タイプ(50mm、65mm)



4LW2 20/25/30

2~3ton
ACモーター採用
滑らかな走行



3LW3 40/50

4~5ton



LW5 70/100

7~10ton
パワーステアリング
標準装備



LW13C

1.25~1.5ton
ACモーター採用で スムーズな走行



アンティーエース

1.3~2ton
ACモーター採用 スムーズな走行



アンティーエース プラス

1.3~2ton 高容量バッテリー搭載



ホイールリフト



ローリフト(金型搬送用 特別仕様)



固定ハンドル



折りたたみハンドル



両側ハンドル



昇降機付き ピッキング台車



2段式



3段式



長尺用



ネスティング台車

ショッピングカートのようにネスティング収納できます



両側ハンドル2段式



エア入り車輪



メッシュカゴ付き



アルミドリー



ご使用コンテナ対応可

アルミドリー使用事例



ハンドブレーキ付き



運搬車(2輪)



平台車(木製)



自在移動回転台車



平台車(樹脂製)



パワーリフター



ラックリフター



トヨタL&F タグノバ



余裕のパワー、容易な操作性、コンパクトさなど、まさに水平搬送現場のグッドパートナーです。

L&F

パワーリフター バリエーション



テーブルリフター



トヨタL&F くるる 4WS台車スキッパー



まるでスクーター感覚、手軽で小回りのきく、けん引車。狭い路地もOKの4WS台車とセットでさらに効率アップ。(スキッパーのけん引は5台まで)

L&F

テーブルリフター 低床型



ドラム缶用パワーリフター



けん引台車



構内運搬車



特別仕様(例)

台車搬送

問題点 台車に材料を載せたまま2階へ運びたいんだよね。材料への塗装附着も不安だな…。



折り畳みスロープ、接触部のみをステンレスで製作し、落下防止柵を設けて安全も確保しましょう。

解決!

金型出し入れ

問題点 大型の金型は重量も重く、移動・積載させるのが重労働で…。



パワーリフターのフォーク上面にローラーコンベアを取り付けて、軽く動かせるようにしましょう。

解決!

各種重量用台車(特別仕様)

■RDA軌動バッテリー台車



■SD&RDA歩行バッテリー台車



■STD歩行バッテリー台車

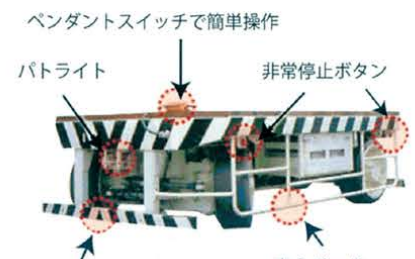
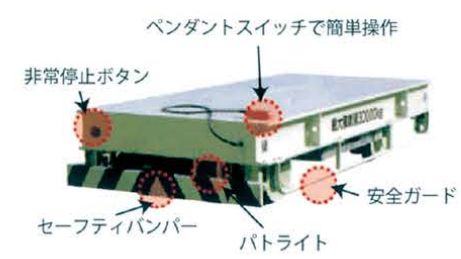

フリーローラーコンベヤ(使用例)



コンベヤ各種



テーブル付きベルコン



目視検査用ベルコン(バックライト機能)



ハネ上げ装置



パレット搬入コンベヤ



梱包ライン



ソーター(仕分け装置)

伸縮コンベヤ



ボトル搬送コンベヤ

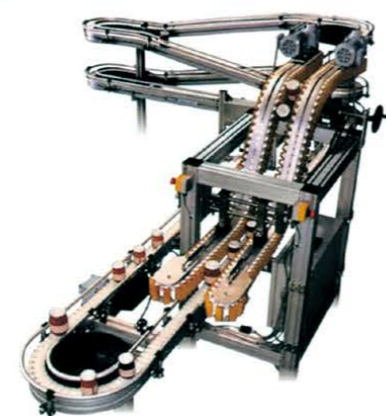

ローラーコンベヤ バリエーション

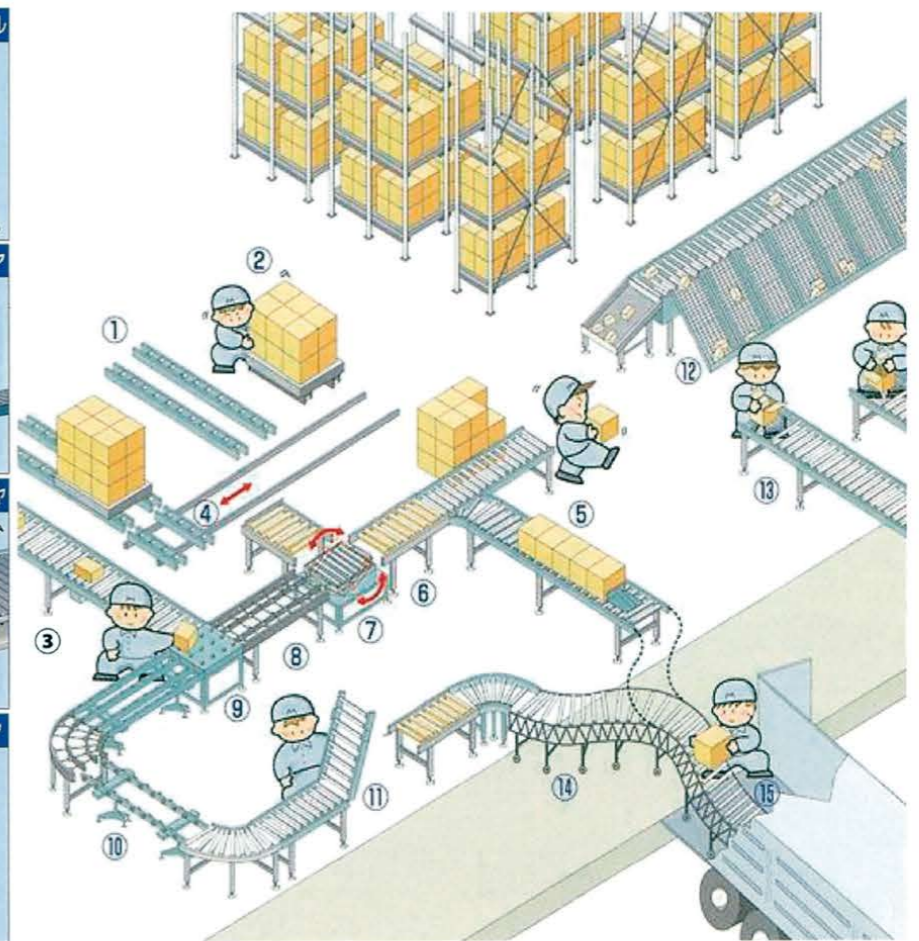

コンベヤユニット id PAC



生産・物流現場では、生産計画の変更や市場変化に対応すべく、最適なラインレイアウトへの修正ニーズが多くあります。従来の設備では改編の度に多くの費用と時間が掛かってしまいます。ラインが止まってしまう事もあり、変更工事に踏み切れず非効率なまま作業を行う事もあるでしょう。そんな現場の課題を解決してくれるのがこの『id PAC』です。

こんなお悩みを解決します

ライン設計・設置・変更がユーザー側で簡単にできる、ソフトとハードが融合した画期的なMDR式コンベヤです。

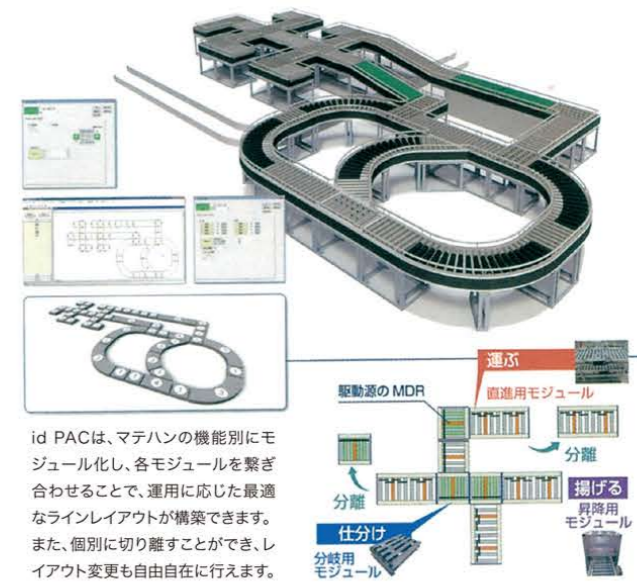

id PACは、マテハンの機能別にモジュール化し、各モジュールを繋ぎ合わせることで、運用に応じた最適なラインレイアウトが構築できます。また、個別に切り離すことができ、レイアウト変更も自由自在に行えます。

垂直搬送機 コンベヤタイプ

ダンボールケース搬送



垂直搬送機 コンベヤタイプ

プラコン搬送



※は昇降機適用法規対象製品です。

垂直搬送機 コンベヤタイプ

パレット搬送



垂直搬送機 トレー循環式



垂直搬送機 トレー式



垂直搬送コンベヤ



エレベーター※



※は昇降機適用法規対象製品です。

テーブルリフト※



荷揚機(はしごリフト)※



昇降機適用法規

	簡易リフト	小荷専用昇降機	エレベーター	垂直搬送機
適用法規	労働安全衛生法 (クレーン等の安全規則)	建築基準法	・建築基準法 ・労働安全衛生法 (クレーン等安全規則)	なし
かさ寸法の規制	床面積1㎡以下または その高さが1.2m以内	床面積1㎡以下かつ その高さが1.2m以内	床面積1㎡超または その高さが1.2m超	なし
法定点検	必要あり	必要あり	必要あり	必要なし
構造規格	あり	あり	あり	なし
消防法の適用	あり	あり	あり	あり
作業者の搭乗	不可	不可	搭乗可	不可
備考	建築基準法の適用を 受ける場合あり	地域により 確認申請が必要	労働安全衛生法では 「簡易リフト」でも、 建築基準法では「エレベーター」	

天井クレーン



移動式クレーン



フォーク用吊りフック



ロータリーハンガー



パレットハンガー



コイルハンガー



天井クレーン



ポータブル円型クレーン



マルチクレーン



リフティングマグネット



ライトクレーン



バランサー



バランサー



チェーンブロック



階段運搬車



実用例



ダンボールケースのデパレタイズ

実用例



袋もののデパレタイズ

バランサー



マイクロクレーン



収納時



使用時

リフトスロープ(分割式)

リフトスロープ(一体式)

簡易プラットフォーム

パレスライダー

丸まるコンベヤ&ボールキャスター

空きフロアが、コンベヤラインに早変わり!

- 丸まるコンベヤとボールキャスターを目的の場所に並べるだけ。
- 直線・カーブ・S字と自在に設置可能。
- 作業テーブル上にも設置可能。

作業が終われば、丸めて 楽々収納!

丸まるコンベヤ

丸まるボールキャスター

工具なしで、簡単にジョイント出来ます。

パレットリフター

ドックレバラー

渡り板

オートグリッパー

フレコンバック吊り具

μデッキパネル

人の作業と産業車両の作業を効率化する樹脂製床材です。

・設置、撤去が簡単
・床がフラットになり移動作業が簡素化

BEFORE **AFTER**

リフトが使えない狭い場所など、工夫次第で様々な用途にお使いいただけます。

耐荷量4.5トン 床面の色分けも可能 クッションマットとして 腰痛防止になります

スライダーボード

スライダーボードは、ROHS適合素材を使用しております

自由自在! 腰痛予防にも効果的!

両面使用

物流と生産の現場が変わる! 滑るシートでこんなに変わる!!

スライダーボード

使い方は簡単!
『滑りたいところにシートを敷くだけ!!』
せまい場所でも楽々移動。

eeposアルミクレーンシステム

『スムーズ・軽量・低価格で重量物搬送の効率化と作業への負担軽減を実現します』

梱包機器 Packing equipment

自動梱包機



半自動梱包機



トラック用緩衝材



エア緩衝材製造機



ラインナップ(全8色)

シーラー

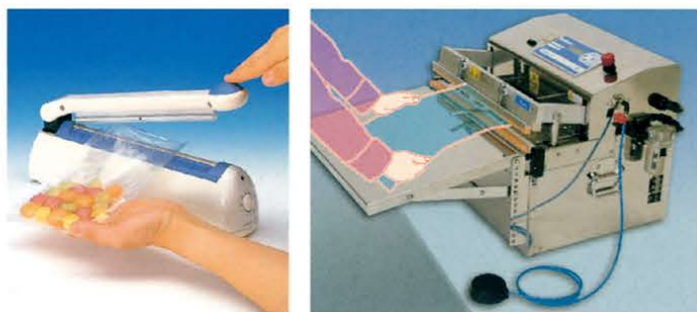

エコバンド・ベルト



紙製緩衝材製造機



結束機



シュリンク包装機



パレットカバー



梱包資材用具



テープカッター



ストレッチ用フォルダー



緩衝材



PPバンド



梱包用テープ類



梱包器具



トラックボード

持ちやすい。折れにくい。汚れにくい。
長く使えるからコストが低減し、
環境にもやさしい。



安全工夫



エアシャワー



すべり止め



電線ドラム用荷卸しマット



300kg用

500kg用

フレドメ

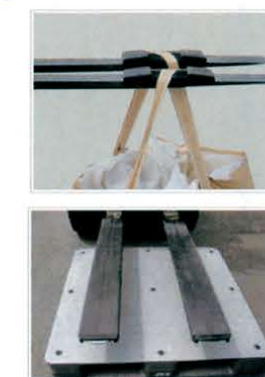

金属探知機



ラインテープ



標識・ステッカー



区分・仕切用品



消火器



プラットホーム当て止め



一旦停止バー

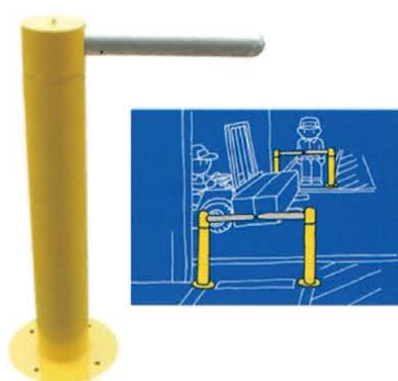

タイヤ止め



ミラー



墜落制止用器具

- 1.安全衛生特別教育の受講が必要になります。
- 2.使用可能な最大質量をご確認ください。



前

後

フォークリフト専用ドライブレコーダー NEW FDR-820 / FDR-810

アフターフォローも安心な
日本製 自社設計・開発
自社工場生産

IP56 準拠



※写真はFDR-820(カメラ・SDカード別売)

- カメラ1台で全周囲360°記録**
- 専用アルゴリズムでトラブルを逃さず保存**
- 無線LANで効率化 データをPCに自動伝送**
*FDR-820に対応



[カメラ取付け]ニーズに応じて取付け位置やカメラ数をカスタマイズ **820 810**

1カメラ

取付け位置:天井の場合 カメラ1台で全周囲を撮影。オペレーターの操作・作業内容、車両の動きとその周辺の詳細をカメラ1台で記録します。



取付け位置:前方の場合

アームの可動範囲など、上下左右を撮影。高所の荷扱いや、天井の低い倉庫への出入りなどで作業する車両に適した取付け位置です。

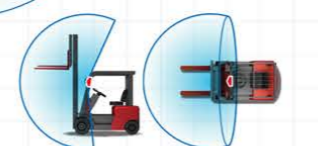

2カメラ

最大2カメラまで増設可能。死角を補い、より詳細な状況を記録。

メインカメラ2台の場合



メイン+サブカメラの場合



[映像再生 表示パターン] 状況に応じて表示切替え **820 810**

メインカメラで撮影した映像は、パソコンの専用ブラウザソフトで、様々な表示方法にして再生できます。



VRパノラマ表示 マウスのドラッグ操作で見たい箇所を動かして表示。



パノラマ表示 水平360°方向を横長の一枚画像で表示します。



魚眼表示 録画した映像をそのまま表示します。

フォークリフト専用のアルゴリズムと、2つのセンサーでトラブルを逃さず記録 **820 810**

ニーズに応じて記録方式を3つから選択。センサー感度や書き込み録画のON/OFFなど各種設定が可能です。

常時録画 キーONから連続して映像を記録 **イベント記録** 衝撃検知前後の映像を別保存

常時録画+イベント記録 常時録画しながら、トラブル時は別保存

常時録画中、トリガーとなる現象をセンサーが検知。フォークリフト専用のアルゴリズムでトラブルと判断すると、検知前後の映像を常時録画とは別のフォルダに保存します。

トリガー(イベント記録するきっかけ)の種類 Gセンサー 衝撃/急発進/急ブレーキ/急ハンドル ジャイロセンサー 急旋回

▶マルチトリガー イベント記録中に新たに衝撃を検知すると、イベント記録を延長。 ▶音声も記録(ON/OFF可能) 映像とあわせて音声も記録するので状況確認が明確に。

HDR搭載 **820 810**

暗い倉庫内での黒つぶれや、野外の作業での白とびを抑え、より鮮明な映像を記録します。



[専用ブラウザソフト] セキュリティ対策やデータ管理もしやすい **820 810**

記録データは専用ブラウザソフトでのみ閲覧・操作が可能です。

- レポート** 常時録画、イベント記録、履歴のレポート作成や表示・印刷が可能。
- セキュリティ** 運行管理者以外がデータの確認や削除、設定変更ができないように、パスワードを設定できます。
- 履歴記録(検索機能)** 検索機能により、膨大な記録の中から任意値を超えたイベント記録のみ抽出が可能。問題発見の時間と手間を省きます。



無線LANで、記録をPCに自動伝送(オプション) **820**

各ドライブレコーダーで記録した映像や履歴データを管理PCに無線LANで自動伝送。SDカードを抜き取る手間がなくなります。また、データは日付ごとにフォルダ分けして自動で保存するので便利・安心です。



迅速なトラブル確認や現場の安全管理・改善に役立つ「ドラレコConnect」がご利用いただけます

- ドラレコConnect** クラウド型遠隔管理システム
- ▶ 衝撃を感知すると、現場管理者へ自動通知
 - ▶ 衝撃検知の映像データをクラウドサーバーに保管
 - ▶ フォークリフトの稼働状況など様々な情報を見える化
- ※本サービスは株式会社豊田自動織機が提供しています。

※ご利用には、別売りの無線LANユニット(OP-WLAN1)やアクセスポイントなどの設置、各種設定が必要です。

SDカードフォーマット不要 **820**

メンテナンスフリーで効率化 断片化が起きない独自のファイルシステムを採用。面倒な定期フォーマットは不要です。



2つの新機能で、作業の様子を撮り逃さない **820**

- 録画待機時間設定機能** いつでもすぐに録画開始できる待機モード。キーONですぐさま録画できるのでオペレーターの頻繁な乗り降りも記録します。
- 録画延長機能** キーOFF後も一定時間録画を継続。キーOFF後の荷物の確認作業なども記録するので安心です。録画延長時間は「OFF/1分/3分/5分」から任意で選択できます。※本機能の使用には常時電源を使用する必要があります。※車両により本機能を使えない場合があります。

多彩なオプション **820**

カメラとSDカードを別売品にすることで、ニーズやご予算に応じて必要な品を無駄なく選べます。また、無線LANやGPSユニットなどは後から追加も可能です。

アルコールチェッカー



ドライブカメラ



スイッチカバー標識



ハトよけ



鳥害対策 3つの特徴

- 効果的な提案** デお客様の被害状況・周辺環境・建物構造に合わせた効果的な対策を提案します。
- アフターメンテナンス** お客様に安心して（サービスをご利用いただきため）対策後のサポートを各種ご用意しております。
- 効果保証** **製品保証** **メンテナンス保証（オプション）**
- 全国対応** 各地域の支社を通して全国どこでも対応いたします

鳥害対策 3STEP



作業者接近検知システム



重機を使った作業現場へ安全・安心を

1 360°(全方位)、最大12m検知可能

360°検知出来るため、検知範囲の死角はありません。検知距離は3m~8m / 7m~12mです。(切替ダイヤルで1m単位の設定が可能)

2 壁に隠れている作業者も検知

磁界と電波を使用しているため、壁に隠れている作業者でも検知可能！

3 危険エリアに接近したら検知

危険な場所に検知機を設置し、フォークリフトに専用タグを設置すれば、「危ない時だけ」注意を促す検知機としても使用できます！

4 重機と重機の接近も検知

作業者だけでなく重機と重機の接近もお知らせできます！

現場の声 × 技術 = 作業者接近検知システム

現場の声に技術で応えました

ちょっとした事故が大きな損害になりかねない現場での事故。作業者接近検知システムは、タグを持つ人と検知機を付けた重機の接近を警報し、接触事故のリスクを減らします。少しでも現場の安全を確保出来るように、現場の声とさまざまな技術を取り入れて開発しました。

LF帯磁界と電波を用い「危ない時」警告を行います

死角のない検知を実現

- 検知機からはLF帯交流磁界が送信されています。
- 作業者が持つタグからは常時（数秒に1回）、磁界検知信号、磁界強度をデータとして周囲に送信されています。
- 検知機からの磁界信号が届く範囲（最大12m）にあるタグは、磁界検知信号と磁界強度を再送信します。この時、送信間隔が最短となるよう自動調整されます。
- 検知機は、タグからの磁界強度を解析し、規定値以上の場合警報を鳴らします。

※ 検知距離は、設置環境や周囲の条件により変化します。



作業者の気づきをアシスト！

05

電気機器 Electric equipment

QRコード・バーコードリーダー・スキャナー



作業灯



小電力トランシーバー



電動工具



コードリール



フォークリフト充電用

照明器具



閉

開

LED照明1

工場・倉庫に
個別環境向けに

専用電源ユニット

電源別置型 電源内蔵型 電源別置型 電源別置型 電源内蔵型 電源別置型

粉塵環境(軒下) 高温環境 オイルミスト環境 塩害環境 振動・衝撃環境(軒下)

軽量・省エネの新革命!
省エネ性と快適性の向上を実現する

高天井用LED照明
HXR-Rシリーズ

高効率最大約200lm/W^{#1} 軽量設計約2.2kg^{#1} *1 HXR200-100N-W-B, HXR200-150N-W-Bの場合

平成30年度
省エネ大賞
(輸品・ビジネスモデル部門)
主催: 国土交通省

屋内用

冷凍・冷蔵倉庫に使える
LED 照明器具

防水LEDランプ
安心のPSE製品
安心安全の「MADE IN JAPAN」
高圧洗浄機で丸洗いOK

連結防水LEDランプ
コンセントとプラグが一体化しているので
工事不要で連結できます

工事不要!
仮設LED照明器具
防雨型で雨に濡れてもOK!

最大連結 15 本数

LED照明2

GT LED高天井用ベースライト
シリーズ [特殊対応形]

MILIE



高天井用LED照明 FAT series

SP.Feathelight®
FAT-200-F

- 超軽量で倉庫の構造物への負担が少ない
- 天井付近のクレーン走行を妨げない超薄型
- 照明の発光効率が高く、従来の水銀灯から大幅な台数削減可能

70 mm

Φ350mm

超薄型 70mm

振動に強い

60℃でも使用可能

防塵 防水

マッスルスーツ



ラクニエ



J-PAS



ヒートベスト・防寒手袋



ファン付ジャケット



防寒着



疲労軽減マット



ルフトベスト



ストレッチ包装機



ストレッチ包装機



ストレッチ包装機



ストレッチ包装機



ストレッチ包装機



封函機・製函機



封函機・製函機



封函機・製函機



封函機



封函機



パレットレベラー



レベラー台車



折畳みヘルメット



性能、プロ仕様。
収納、ハーフサイズ。

防災グッズ



熱中症対策テント



給水タンク



非常用電源



コードリール



USBポート付き

屋外用

拡声器



ポータブル非常用電源

情報収集の
端末に



液晶テレビ (32型)
140W

通信機器の
充電に



スマホの充電器
5W

BCPの
運用に



デスクトップPC
120W



レーザープリンター
600W
(MAX 1,200W)



防水ソーラー電源ユニット



非常用袋と一緒に用意しましょう!

トイレパニックに備えるアイテム

※廃棄は、お住まいの地域の処理方法に従ってください。

緊急簡易トイレ

耐水段ボールだから雨や風に強く、野外でも使える!



組み立て簡単
約600ccの水分を素早く固める凝固剤付
高さがある座りやすい

セット内容
トイレ本体1個 (便座・本体各1個)・凝固剤5個・汚物袋5枚・補強パーツ2枚

雨に強いタイプ

本体は外側だけでなく内側にも撥水効果があります

避難用トイレ



耐荷重 120kg
軽くて持ち運び簡単タイプ
汚物袋はついていません。

軽くて強い
収納も簡単な簡易トイレ!

コンパクトに収納できる!

開いて便座を乗せるだけ!

非常用簡易トイレ



組立て簡単
かぶるだけのポンチョ付!

耐荷重 120kg
しっかり座れるタイプ

セット内容
トイレ本体1個 (便座・本体各1個)・脚キャップ4個・凝固剤5個・汚物袋5枚・簡易ポンチョ1枚

簡易ポータブルトイレ



耐荷重 150kg
洗えていつでも清潔タイプ

水洗いできる
丈夫な設計のトイレ

ゴムキャップ付で床を痛めない

セット内容
トイレ本体1個 (便座・本体・補強板各1個)・凝固剤10個・汚物袋10枚

ポータブルコーナートイレ



椅子にもなるタイプ
耐荷重 120kg

緊急時はトイレに
普段は腰掛にもなる

セット内容
トイレ本体1個 (本体・便座・フタ・底板・クッションシート各1個)・凝固剤10個・汚物袋10枚

全ての簡易トイレは、
トイレ非常用袋 防災用トイレ袋
と、合わせてお使い
いただくと便利です。

災害時のトイレ不足に備えましょう



※廃棄は、お住まいの地域の処理方法に従ってください。

トイレ非常用袋10回分



後処理が簡単
水分を素早く固める!

断水時の洋式トイレに!
簡易トイレのスペアに!

トイレ袋 凝固剤
10回分

凝固剤・汚物袋

約600ccの水分を固めます。

非常用トイレの凝固剤10個入



かぶせるだけ
水なしでも
トイレができる!

凝固剤

凝固剤10個入

防災用トイレ袋



かぶせるだけで
簡易トイレに
凝固剤と汚物袋のお得セット!

トイレ袋 凝固剤 大容量タイプ

家族の人数	必要セット
2人 夫婦	30回分 50回分
4人 母、父、子供2人	50回分 100回分
5人 母、父、子供、祖母、祖父	30回分 50回分 100回分

7日分

セット内容
凝固剤・汚物袋

緊急ミニトイレ



急な尿意に最適
「すぐに使える」Myトイレ!

携帯トイレ

2個入

車内でも!

非常用ポンチョ



頭もすっぽり隠れる
目隠し用のポンチョ!

非常用ポンチョ

水を弾く

レインコートとしても

簡易ポンチョ2枚入



トイレの目隠しに
頭からかぶるだけ!

簡易ポンチョ

野外での着替えの目隠しにも

作業台



ピッキングカート



シュレッダー



マグネットシート



アルミスロープ

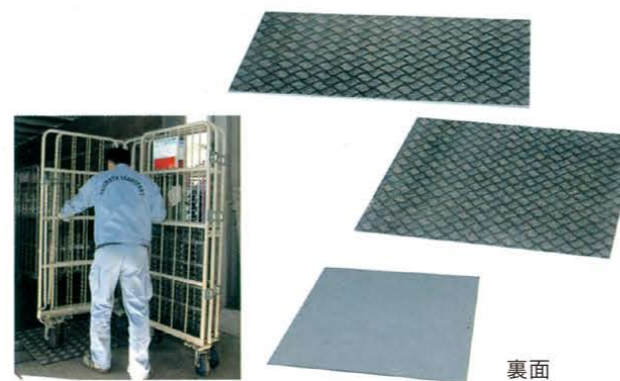

ラバーストッパー



トラックステップ



荷台からの飛び降り防止に!

折りたたみ時

コーナークリップ

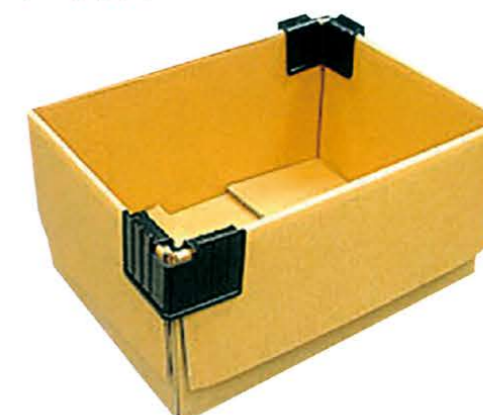

はかり各種



養生シート



■裏面に滑り止め加工

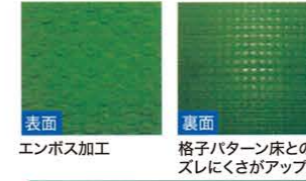

表面
エンボス加工

裏面
格子パターン床との
ズレにくさがアップ!

大理石、Pタイル
フローリング、
コンクリート...
平滑な床で滑り
にくくなりました。

ズレにくさ
アップ!

■硬いPP表面は
重量物の移動に最適!

帯電防止処理でホコリが付きにくい!
養生テープ貼りが最小限ですみ
のり残りの心配が軽減!

パレット交換機



紙枚数計数機



コンテナ(小型冷凍冷蔵タイプ)

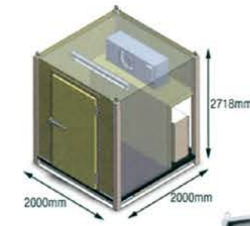

+5°C~25°Cまでの
温度管理ができます。



段差プレート



ゴミホッパー



ウイングステージ



フォールドデッキ

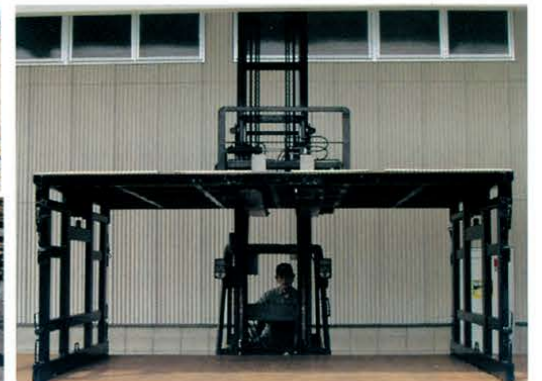

すべり止め(クラフト)



すべり止め(プラベニソフト)



リブラギダンネージ



床面補修材

アスファルト面の簡単補修材



床の簡単補修材 埋めまるくん



パーティション



コンテナ洗浄機

一台で洗浄から脱水まで行う、コンパクトタイプの洗浄脱水機です。



オイルポンプ



パネル式冷蔵庫



鉄扉



かくはん機



組立てパイプシステム



水平チェッカー



パレット落下防止具(だるま)



緑化パーキング



2段式駐輪場・ゲート



水中ポンプ



パレット反転機



モップラン



専用ゴムバンド・金具付
モップはハサミでカットできます。



紙袋ほぐし機



純水製造機



支柱ガード・柱ガード

車止めボール(ボラード)



出入口・シャッターのガード



柱ガード



フレコンほぐし機



※は建築確認申請が必要です。

テント倉庫※



遮熱塗料ミラクール

- 労務環境改善
熱中症対策
- 節電・省エネ
冷房がよく効く
- 保管品の品質管理
熱による劣化・ロスの防止

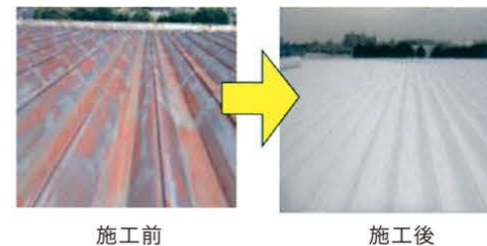

機能的塗装で付加価値のある
改修工事をご提案いたします。
メーカー施工で安心の品質



ミラクルのここがすごい!

- 遮熱性能 業界トップクラス! (日射反射率:92.2% 長波放射率:99.1%)
- 施工10年経過後も遮熱性能をキープ! (塗装10年後の日射反射率:83%)
- 販売実績18年以上。国内外500万㎡超の施工実績! (2014年現在)

シームレス工法(雨漏れ・屋根劣化対策)

- 全体的に傷んだ屋根の
補強・修復
- 雨漏れ対策



高強度ウレタン塗膜を継ぎ目なく密着させて、傷んだ屋根を補強、修復します。

シートシャッター



ストレッチホルダー



保冷バック



ステンレスシンク



パレットセイリ

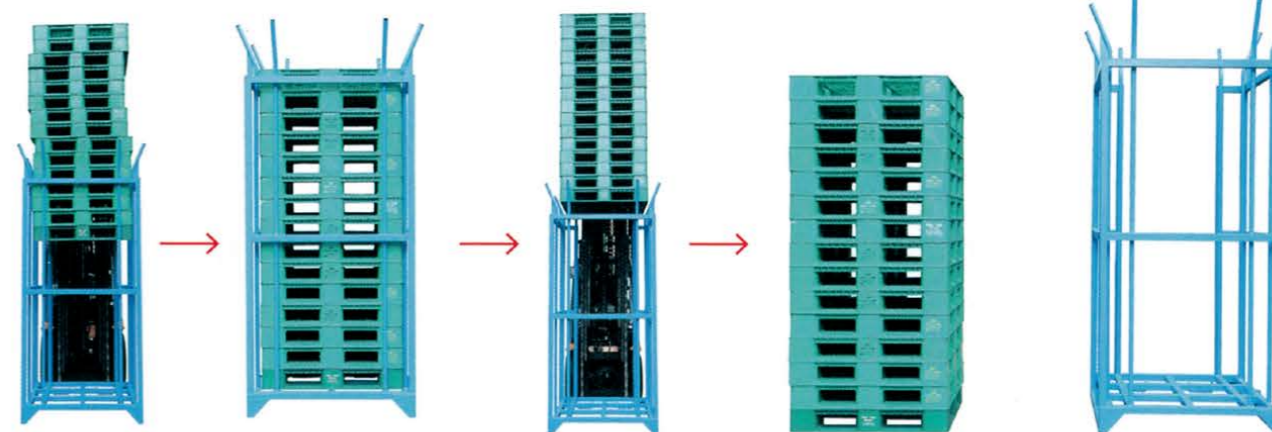

オフィス家具

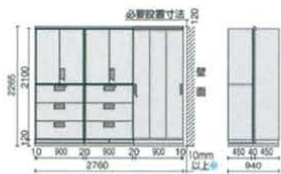

後列	3枚 引き出し戸	3枚 引き出し戸	3枚 引き出し戸
前列	両開き・ ラテラル	両開き・ ラテラル	



オフィス用品

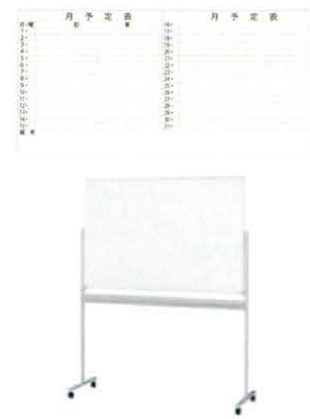

メールボックス

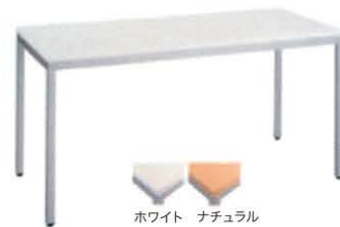

ホワイト ナチュラル



- ブルー
- オレンジ
- グリーン
- ブラック

超大型シーリングファン

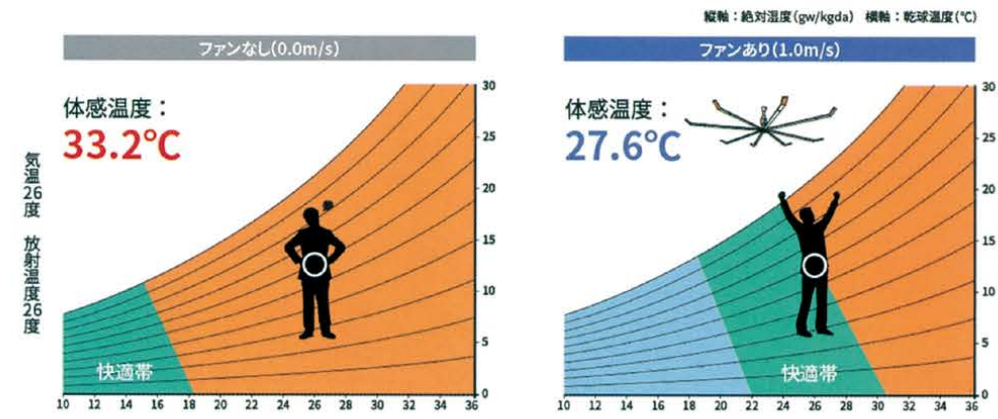

高所作業車



09

環境機器 Environmental equipment

環境機器



手押し式



KM70/20C

バッテリー駆動式



スピードスイープ
SS-J50

ガソリンエンジン駆動式 **L&F**



ハイスーパー5QGW9

バッテリー駆動式



KM90/60R BpAdv

ディーゼルエンジン駆動式



アルマジロ
AM9D-III



ドライタイプ



EB30/Pro

ドライタイプ



T10/1

ウェット&ドライタイプ



バックマン
S12N・TSP/S22N・TSP

ウェット&ドライタイプ



バックマン
ISR4507

ウェット&ドライタイプ



バックマン
T150



床洗浄機



BD17/5C

床洗浄機



BR35/12CBP

床洗浄機 バッテリー手押し式



スクラブメイト
ミニ350B-II

床洗浄機 バッテリー式 **L&F**



ハイウォッシャー
20-4QBSW4

床洗浄機 バッテリー式



スクラブメイト
700RB



常温タイプ



ジェットマン
FC67ターボII

常温タイプ



HD4/8C

バキューム機構付きスチーム洗浄機



スーパー
スチームバックII

温水タイプ



HDS10/19M

エンジン式高圧超高温水型洗浄機



ジェットマン
FHDS2016S



夏商品

デンソースポットクーラー L&F

デンソースポットクーラー INSPAC (床置きタイプ)



1馬力 1.5馬力

デンソースポットクーラー L&F

(セパレートタイプ) (天吊りタイプ)



1馬力 1.5馬力

気化式冷風機



ミスト扇風機・フォークリフト用ミスト



冷暖房可能床型スポットエアコン



空気清浄器



除湿乾燥機・加湿機



集塵機



SDC-2200CS

分煙機



冬商品

デンソー遠赤外線ヒーター L&F

デンソー遠赤外線ヒーター ENSEKI



15R 7R 30R

業務用熱機器



100V

業務用熱機器



100V

業務用熱機器



100V

業務用熱機器



100V

天板が熱くなりません

SDC-3700CS

PHV・EV用充電スタンド



フォークリフト

L&F



リフトスロープ

2.5トンカウンター車用



ネスティングラック(正タイプ)

内寸1250×1150×1500
1,000kg/天地3段積み用



ネスティングラック(逆タイプ)

内寸1250×1150×1500
1,000kg/天地3段積み用
11パレット・12パレット・14パレット用があります。



ハンドリフト



プラスチックパレット

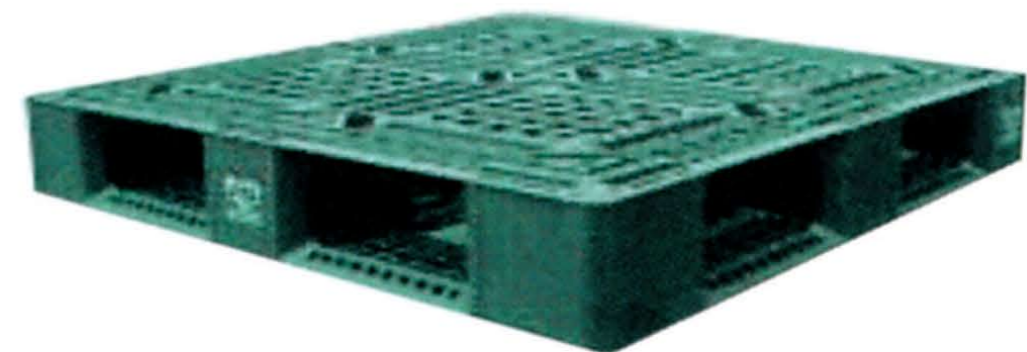

デンソースポットクーラー



ミスト扇風機

デンソースポットクーラー
INSPAC

〈床置きタイプ〉

1馬力



1.5馬力



気化式冷風機

大型 気化式冷風機



100V



三相200V



問い合わせ

依頼日: 年 月 日

お客様情報(必須)

フリガナ	電話番号	-		
貴社名	FAX番号	-		
フリガナ	納入 予定先	都	道	市
ご住所		府	県	
フリガナ				
ご担当者様				

お問い合わせ内容 ご希望の□に✓を入れてください

カタログ ページ の見積もり依頼

カタログ ページ の資料送付依頼

カタログ ページ の説明を聞きたい

カタログ ページ の見積もり依頼

カタログ ページ の資料送付依頼

カタログ ページ の説明を聞きたい

カタログ ページ の見積もり依頼

カタログ ページ の資料送付依頼

カタログ ページ の説明を聞きたい

お手数ですが下記へFAXをお送りください

本社営業所 ▶ 073-446-1312 田辺営業所 ▶ 0739-25-0031



私たちがカーライフをトータルサポートいたします。

新車・中古車・カーリース・レンタカー・総合物流機器・カーメンテナンス
車検・カー用品・钣金塗装・保険・JAF・携帯電話 (au・UQモバイル)

和歌山トヨタグループは、WEBやSNSで情報発信しております。



TOYOTA
和歌山トヨタ

0120-36-1106 (お客様相談
テレホン)



和歌山トヨタ取扱車種

センチュリー	クラウン	カムリ	カローラ	カローラ アクシオ
MIRAI	プリウス	プリウス PHV	スーブラ	GR86
GRヤリス	ヤリス	カローラ スポーツ	アクア	ルーミー
パッソ	カローラ ツーリング	カローラ フィールダー	アルファード	ヴェルファイア
ノア	ヴォクシー	シエンタ	ハイエース	グランエース
ランドクルーザー	ランドクルーザープラド	ハイラックス	RAV4	RAV4 PHV
ハリアー	カローラクロス	C-HR	ヤリスクロス	ライズ
ダイナ	コースター	JPN TAXI	コペン GR SPORT	ビクシス シリーズ
C+pod	C+walk T			

TOYOTA 認定中古車 和歌山トヨタは全店舗で
中古車を取り扱っております!



トヨタカーリース

株式会社トヨタレンタリース和歌山

ご予約・お問い合わせは県内予約センター
0120-15-1040



トヨタレンタリース和歌山取扱商品

【取扱車種】コンパクト～バストラックまで
(アクア～ダイナ・コースターまで)
【商 品】メンテナンスリース / ファイナンスリース



LEXUS
レクサス紀三井寺

073-436-1001



レクサス紀三井寺取扱車種

LS500h / LS500 / ES300h / IS350 / IS300h / IS300 /
LC500h / LC500 / RC350 / RC300h / RC300 /
RC F / CT200h / UX250h / UX200 / UX300e / LX600 /
RX450hL / RX450h / RX300 / NX450h+ / NX350h /
NX250

cpo どんなプレミアムカーにもなかった、安心と感動を。
レクサス認定中古車



フォルクスワーゲン正規ディーラー

Volkswagen 和歌山中央

073-499-6200



フォルクスワーゲン和歌山中央取扱車種

T-Cross / Polo GTI / Tiguan / Sharan / Passat /
Passat Variant / Golf GTI / Passat Alltrack /
Arteon / Arteon Shooting Brake / Tiguan R

Das WeltAuto.
Guaranteed Used Car

フォルクスワーゲンのきめ細かな
保証サービスのU-Car



株式会社 オリーバ

073-455-2177

オリーバ取扱商品

軽自動車から10tトラックまでの車検、一般整備
钣金塗装

トヨタエルアンドエフ和歌山株式会社

2022.03

本社営業所

〒641-0011 和歌山市三葛310 番地

073-446-1235

田辺営業所

〒646-0011 田辺市新庄町1584-1

0739-23-1763